

TSM Japan

トリモス・シルバック ジャパン株式会社

デルタス ダイアルキャリパーゲージ

総合カタログ

TSM Japan

TRIMOS SYLVAC METROLOGY JAPAN Ltd.

ダイヤルキャリパーゲージ

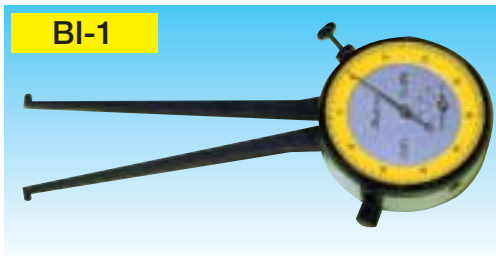
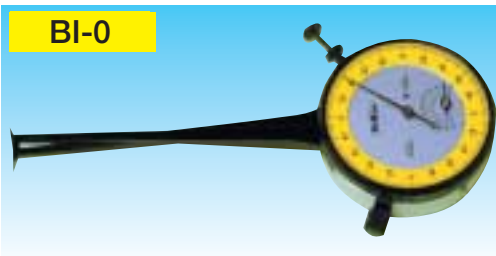

AI型 脚長40 目量0.01 単位mm

コードNo	製品番号	測定範囲	測定可能		A	B	C	D	E
			アーム長さ	範囲					
653-101	AI-0	3 - 9	15	3 - 5	2.3	1.1	2.8	1.1	2.8
653-102	AI-1	6 - 18	30	5 - 9	2.3	1.1	2.8	1.1	2.8
653-103	AI-2	10 - 22	40	10 - 16	2.3	2.7	4.5	2.3	4.8
653-104	AI-3	20 - 32				8	11		
653-105	AI-4	30 - 42				18	21		
653-106	AI-5	40 - 52				28	31		
653-107	AI-6	50 - 62				9.5	12		
653-108	AI-7	60 - 72				19.5	22	4.4	6.7
653-109	AI-8	70 - 82				9.5	12		
653-110	AI-9	80 - 92				19.5	22		
653-111	AI-10	90 - 102				29.5	32		

BI-0型 脚長80 目量0.02 単位mm

コードNo	製品番号	測定範囲	測定可能		A	B	C	D	E
			アーム長さ	範囲					
653-120	BI-0	10 - 34	60	10 - 20	2/1	7	9	7	9
			80	20 - 34					

BI型 脚長80 目量0.025 単位mm

コードNo	製品番号	測定範囲	測定可能		A	B	C	D	E
			アーム長さ	範囲					
653-121	BI-1	10 - 35	40	10 - 20	2.3	2.6	4.6	2.6	4.6
			80	20 - 35					
653-122	BI-2	20 - 45				5	7		6.8
653-123	BI-3	30 - 55				7.5	10		
653-124	BI-4	40 - 65				17.5	20		
653-125	BI-5	50 - 75				27.5	30		
653-126	BI-6	60 - 85			2.3	17	19.5	8.6	10.6
653-127	BI-7	70 - 95				27	29.5		
653-128	BI-8	80 - 105				37	39.5		
653-129	BI-9	90 - 115				26.5	29		
653-130	BI-10	100 - 125				36.5	39		

CI型 脚長64 目量0.01 単位mm

コードNo	製品番号	測定範囲	測定可能		A	B	C	D	E
			アーム長さ	範囲					
653-140	CI-0	5 - 15	20	5 - 9	2/1	2.2	4.5	2.2	4.5
			50	9 - 15					
653-141	CI-1	10 - 30	30	10 - 15	2.3	2.2	4.5	2.2	4.5
			64	15 - 30					
653-142	CI-2	20 - 40				4.5	7		
653-143	CI-3	30 - 50				14.5	17		
653-144	CI-4	40 - 60				24.5	27		
653-145	CI-5	50 - 70				11.5	14		
653-146	CI-6	60 - 80			2.3	21.5	24	8.0	10.5
653-147	CI-7	70 - 90				31.5	34		
653-148	CI-8	80 - 100				10.5	13		
653-149	CI-9	90 - 110				20.5	23		
653-150	CI-10	100 - 120				30.5	33		

PI型 脚長20 目量0.005 単位mm

コードNo	製品番号	測定範囲	測定可能		A	B	C	D	E
			アーム長さ	範囲					
653-161	PI-1	5 - 11	10	5 - 8	2.3	1.3	2.3	1.3	2.3
			15	8 - 11					
653-162	PI-2	10 - 16	10	10 - 13	2.3	3	4.8	3	4.8
			20	13 - 16					
653-163	PI-3	15 - 21			2.3	4	5.8		
653-164	PI-4	20 - 26				5	7.5		
653-165	PI-5	25 - 31				10	12.5		

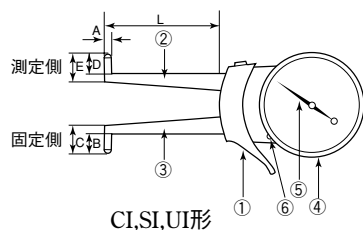
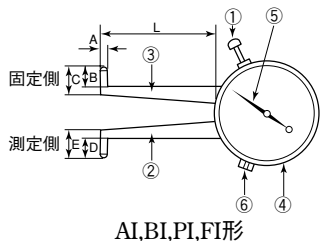

- ① 押ボタン
- ② 移動アーム
- ③ 固定アーム
- ④ ベゼル (リング)
- ⑤ 長針
- ⑥ ストップ

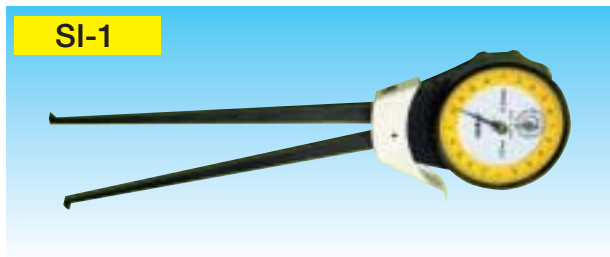
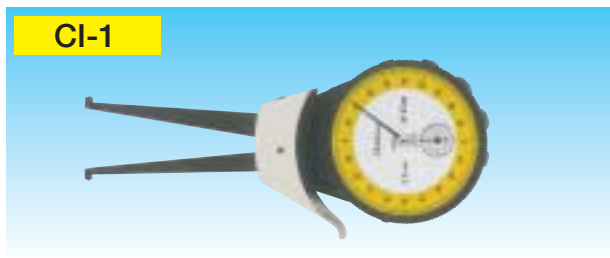

UI型 脚長64 目量0.01 単位mm

コードNo	製品番号	測定範囲	A	B	C	D	E	L
653-501	UI	20 - 40		7.5	11			
		35 - 55		20	27	6	8	
		50 - 70	2.5/1.5/5	35	42			64
		65 - 85		50	57			
		80 - 100		65	72			

SI型 脚長128 目量0.02 単位mm

コードNo	製品番号	測定範囲	測定可能アーム長さ	測定可能範囲	A	B	C	D	E
653-191	SI-1	10 - 50	60	10 - 30	2.3	2	4.8	2	4.8
653-192	SI-2	40 - 80	128	30 - 50					
653-193	SI-3	70 - 110	128		2.3	15	17	15	17

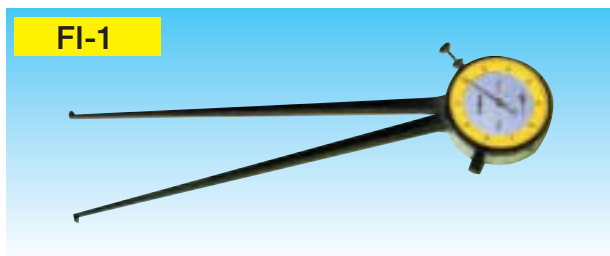

FI型 脚長170 目量0.05 単位mm

コードNo	製品番号	測定範囲	測定可能アーム長さ	測定可能範囲	A	B	C	D	E
653-201	FI-1	10 - 60	100	10 - 30	2.3	2	4.8	2	4.8
			170	30 - 60					
653-202	FI-2	50 - 100	170		2.3	15	17	15	17

ダイヤルキャリパーゲージ

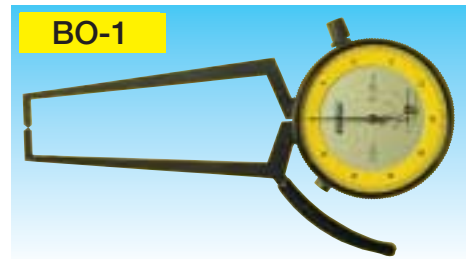
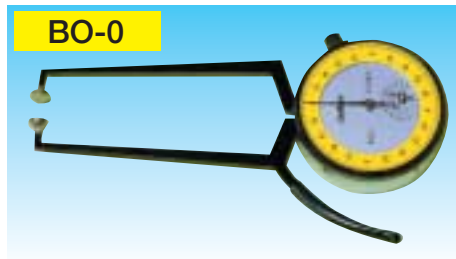
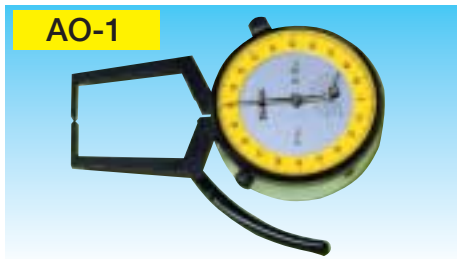

AO型 脚長40 目量0.01 単位mm

コードNo	製品番号	測定範囲	A	B	C	D	E	F
654-101	AO-1	0 - 12		11.5	14.5			25
654-102	AO-2	10 - 22		18.5	20.5			45
654-103	AO-3	20 - 32		8.5	10.5			45
654-104	AO-4	30 - 42		18.5	20.5			70
654-105	AO-5	40 - 52	2.3	8.5	10.5	11.5	14.5	70
654-106	AO-6	50 - 62		18.5	20.5			90
654-107	AO-7	60 - 72		8.5	10.5			90
654-108	AO-8	70 - 82		28.5	30.5			120
654-109	AO-9	80 - 92		18.5	20.5			120
654-110	AO-10	90 - 102		8.5	10.5			120

BO型 脚長80 目量0.025 単位mm

コードNo	製品番号	測定範囲	A	B	C	D	E	F
654-121	BO-1	0 - 25			10.5			27
654-122	BO-2	10 - 35			10.5			46
654-123	BO-3	20 - 45			10.5			55
654-124	BO-4	30 - 55			10.5			65
654-125	BO-5	40 - 65	2.3	8.5	10.5	8.5	10.5	75
654-126	BO-6	50 - 75			21			94
654-127	BO-7	60 - 85			11			94
654-128	BO-8	70 - 95			31			127
654-129	BO-9	80 - 105			21			127
654-130	BO-10	90 - 115			11			127

CO型 脚長64 目量0.01 単位mm

コードNo	製品番号	測定範囲	A	B	C	D	E	F
654-141	CO-1	0 - 20		8.5	11			23
654-142	CO-2	10 - 30		18.5	21			52
654-143	CO-3	20 - 40		8.5	11			52
654-144	CO-4	30 - 50		18.5	21			75
654-145	CO-5	40 - 60	2.3	8.5	11	8.5	12	75
654-146	CO-6	50 - 70		18.5	21			95
654-147	CO-7	60 - 80		8.5	11			95
654-148	CO-8	70 - 90		28.5	31			125
654-149	CO-9	80 - 100		18.5	21			125
654-150	CO-10	90 - 110		8.5	11			125

BO-0型 脚長80 目量0.02 単位mm

コードNo	製品番号	測定範囲	A	B	C	D	E	F
654-120	BO-0	0 - 24	2.5/7	9	11	9	11	27

PO型 脚長20 目量0.005 単位mm

コードNo	製品番号	測定範囲	A	B	C	D	E	F
654-161	PO-1	0 - 6		9.5	11			24
654-162	PO-2	5 - 11		25	28			42
654-163	PO-3	10 - 16	2.3	20	23	9.5	11	42
654-164	PO-4	15 - 21		10	18			42
654-165	PO-5	20 - 26		25	28			42

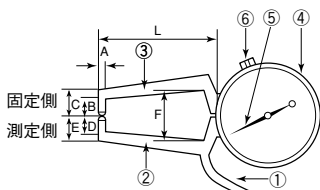

AO,BO,PO,FO形

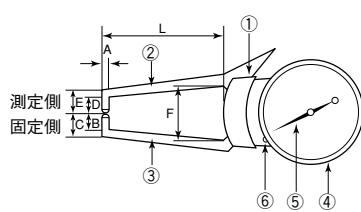

CO,SO形

- ① 押ボタン
- ② 移動アーム
- ③ 固定アーム
- ④ ベゼル (リング)
- ⑤ 長針
- ⑥ ストップバ

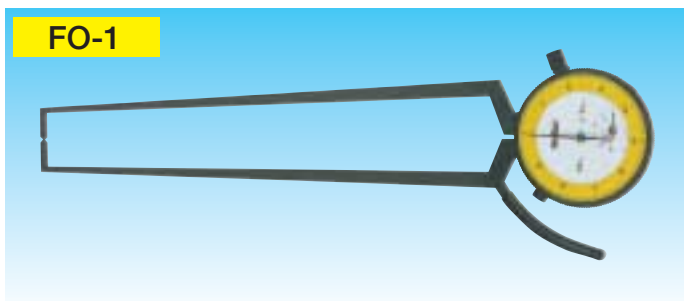
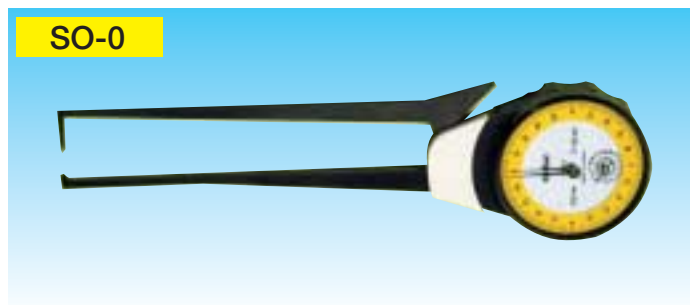
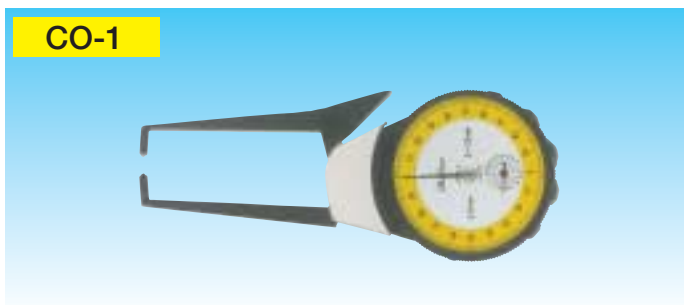
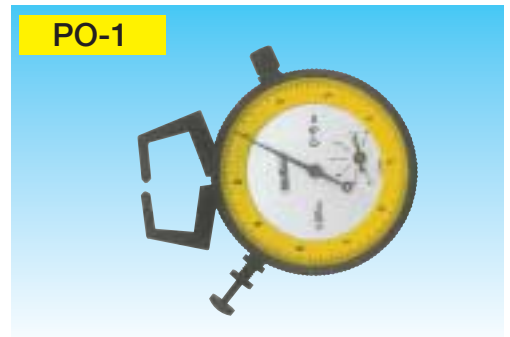

SO型 脚長128 目量0.02 単位mm

コードNo	製品番号	測定範囲	A	B	C	D	E	F
654-190	SO-0	0 - 40	2/1	2	5	11	15	15
654-191	SO-1	0 - 40						20
654-192	SO-2	40 - 80	2.3	11	15	11	15	80
654-193	SO-3	70 - 110						110

FO型 脚長170 目量0.05 単位mm

コードNo	製品番号	測定範囲	A	B	C	D	E	F
654-201	FO-1	0 - 50	2.3	11	15	11	15	25
654-202	FO-2	50 - 100						70

ダイヤルキャリパーゲージ

LAI-1

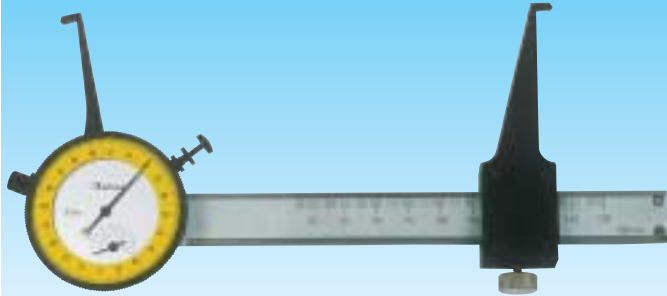

LAI型 脚長40 目量0.01 単位mm

コードNo	製品番号	測定範囲	A	B	C	D	E	L
653-301	LAI-1	60 - 150						
653-302	LAI-2	60 - 200						
653-303	LAI-3	60 - 250						
653-304	LAI-4	60 - 300						
653-305	LAI-5	60 - 350	2.3	4.5	7	4.5	7	40
653-306	LAI-6	60 - 400						
653-307	LAI-7	60 - 450						
653-308	LAI-8	60 - 500						
653-309	LAI-9	60 - 550						
653-310	LAI-10	60 - 600						

LBI-1

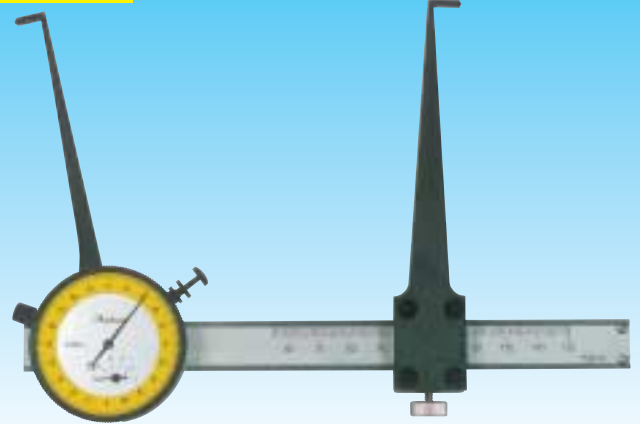

LBI型 脚長80 目量0.025 単位mm

コードNo	製品番号	測定範囲	A	B	C	D	E	L
653-321	LBI-1	60 - 150						
653-322	LBI-2	60 - 200						
653-323	LBI-3	60 - 250						
653-324	LBI-4	60 - 300						
653-325	LBI-5	60 - 350	2.3	8.5	11	8.5	11	80
653-326	LBI-6	60 - 400						
653-327	LBI-7	60 - 450						
653-328	LBI-8	60 - 500						
653-329	LBI-9	60 - 550						
653-330	LBI-10	60 - 600						

LSI-1

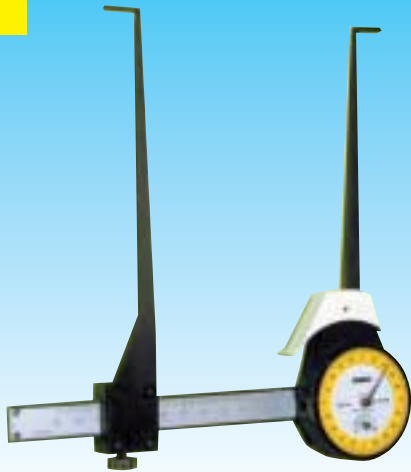

LSI型 脚長128 目量0.02 単位mm

コードNo	製品番号	測定範囲	A	B	C	D	E	L
653-361	LSI-1	60 - 150						
653-362	LSI-2	60 - 200						
653-364	LSI-4	60 - 300	2.3	12	15	12	15	128
653-366	LSI-6	60 - 400						
653-368	LSI-8	60 - 500						
653-370	LSI-10	60 - 600						

LFI-1

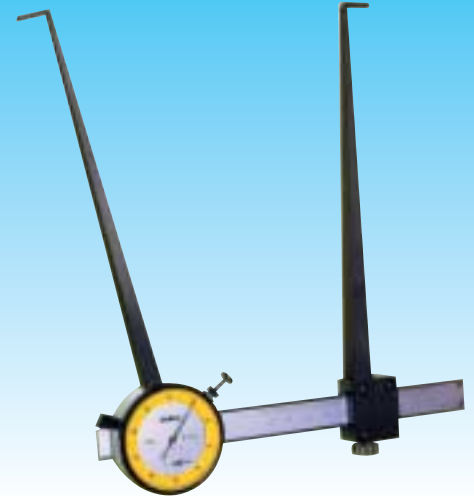

LFI型 脚長170 目量0.05 単位mm

コードNo	製品番号	測定範囲	A	B	C	D	E	L
653-601	LFI-1	60 - 150						
653-602	LFI-2	60 - 200						
653-604	LFI-4	60 - 300	2.3	13	15	13	15	170
653-606	LFI-6	60 - 400						
653-608	LFI-8	60 - 500						
653-610	LFI-10	60 - 600						

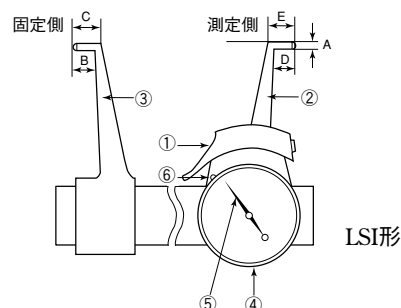
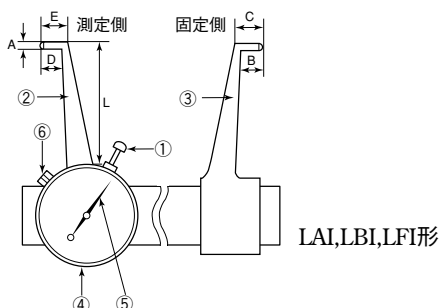

- ① 押ボタン
- ② 移動アーム
- ③ 固定アーム
- ④ ベゼル (リング)
- ⑤ 長針
- ⑥ ストップ

デルタスキャリパーゲージ

LAO-1



LBO-1

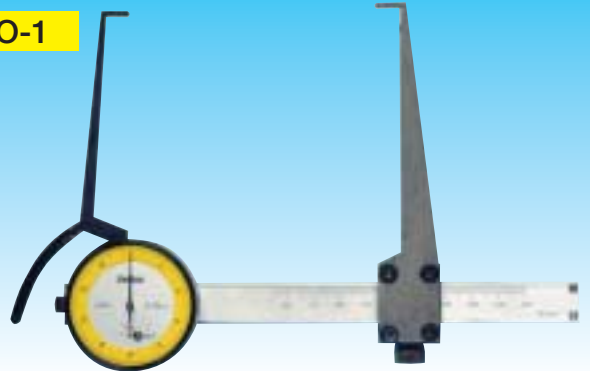

LSO-2

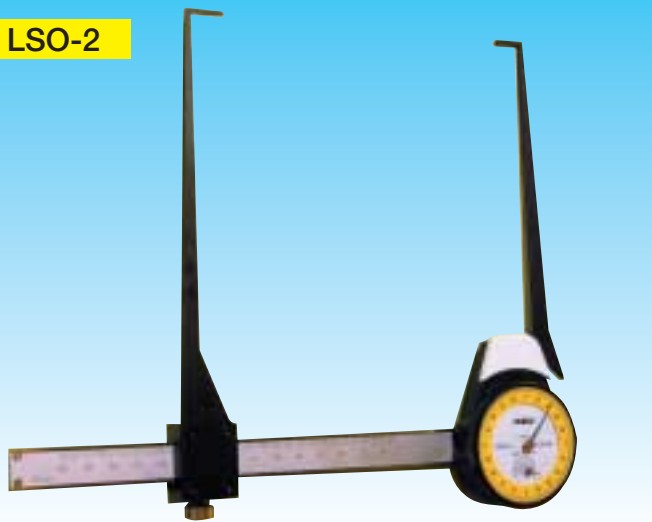

LFO-1

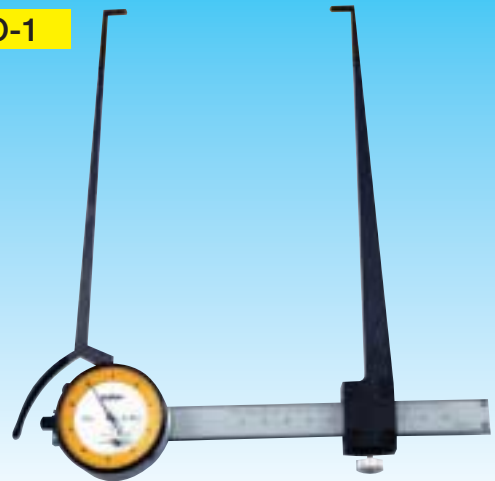

①押ボタン ②移動アーム ③固定アーム ④ベゼル(リング) ⑤長針 ⑥ストップパ

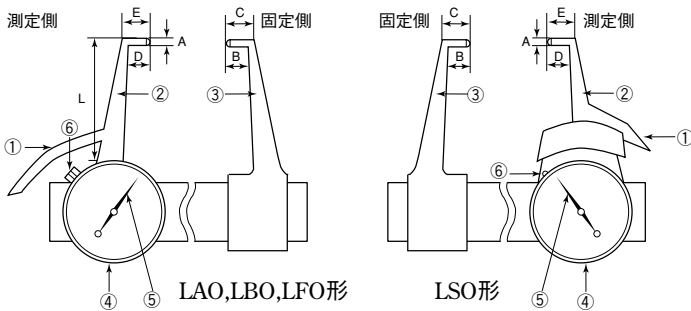

LAO型 脚長40 目量0.01

単位mm

コードNo	製品番号	測定範囲	A	B	C	D	E	L
654-301	LAO-1	60-150						
654-302	LAO-2	60-200						
654-304	LAO-4	60-300	2.3	11.5	14.5	11.5	14.5	40
654-306	LAO-6	60-400						
654-308	LAO-8	60-500						
654-310	LAO-10	60-600						

LBO型 脚長80 目量0.025

単位mm

コードNo	製品番号	測定範囲	A	B	C	D	E	L
654-321	LBO-1	60-150						
654-322	LBO-2	60-200						
654-324	LBO-4	60-300	2.3	8.5	10.5	8.5	10.5	80
654-326	LBO-6	60-400						
654-328	LBO-8	60-500						
654-330	LBO-10	60-600						

LSO型 脚長128 目量0.02

単位mm

コードNo	製品番号	測定範囲	A	B	C	D	E	L
654-361	LSO-1	60-150						
654-362	LSO-2	60-200						
654-364	LSO-4	60-300	2.3	12	15	12	15	128
654-366	LSO-6	60-400						
654-368	LSO-8	60-500						
654-370	LSO-10	60-600						

LFO型 脚長170 目量0.05

単位mm

コードNo	製品番号	測定範囲	A	B	C	D	E	L
654-601	LFO-1	60-150						
654-602	LFO-2	60-200						
654-604	LFO-4	60-300	2.3	13	15	13	15	170
654-606	LFO-6	60-400						
654-608	LFO-8	60-500						
654-610	LFO-10	60-600						

- 内径・深穴・溝内径・巾測定に
- 外径・リング溝径・変形物外径測定に
- 小型軽量・ワンタッチ測定で作業時間の短縮
- ショックプルーフ・ダイヤルストップ付
- 測定子1.6ミリボール
- 校正文書、校正証明書、トレーサビリティ体系、ISO監査等に対応出来ます。
- 特殊品も製作致します。
- カタログの仕様・デザイン・寸法等は予告なしに改訂されることがあります。



トリモス・シルバック・ジャパン(株)

本社: 〒540-0004 大阪市中央区玉造2-17-18 TEL (06) 6761-4281 FAX (06) 6761-2150
E-mail: tsosaka@apricot.ocn.ne.jp
東京営業所: 〒214-0021 川崎市多摩区宿河原4-22-22 TEL (044) 930-5610 FAX (044) 930-5664
中部事務所: 〒502-0071 岐阜県岐阜市長良1251-37 TEL (058) 231-6521 FAX (058) 231-4691
テクニカルセンター: 〒795-0006 愛媛県大洲市野佐来1201 TEL (0893) 24-2963 FAX (0893) 24-6231

特約販売店